

PowerTel 1700

Bedienungs-
anleitung

Mode
d'emploi

Istruzioni
d'uso



Inhalt

Inbetriebnahme	3
Verpackungsinhalt prüfen	3
Einrichten des Telefonsystems	4
Aufstellort	4
Basisstation anschließen	4
Mobilteil in Betrieb nehmen	6
Bedienelemente	7
Mobilteil	7
Basisstation	10
Symbole im Display	11
Navigation im Menü	11
Hauptmenü öffnen	11
Menüaufbau	12
Telefonieren	13
Anrufen, Gespräch annehmen und beenden	13
Freisprechen	13
Audio-Assistent	13
Equalizer	13
Lautstärke einstellen	14
Mikrofon ausschalten	14
Tonruf ausschalten	14
Wahlwiederholung	14
Anrufliste	15
Kettenwahl	15
Externes Gespräch intern weiterleiten	16
Mobilteil rufen (Sammelruf/Paging)	16
In ein laufendes Gespräch einschalten	17
Interngespräch	17
Telefonbuch	18
Einen Telefonbucheintrag anlegen	18
Telefonbucheinträge nutzen	18

Einstellungen	19
Ruftöne	19
Töne	19
Zeit/Datum einstellen	19
Zeitformat einstellen	20
Datumsformat einstellen	20
Displaysprache einstellen	20
Anzeige für MWI löschen	20
Gerätenamen ändern	21
CID Zeitsynchronisation	21
Wahlverfahren einstellen	21
Flashzeit einstellen	22
Weiteres Mobilteil anmelden	22
Auslieferungszustand wiederherstellen	22
Ruhemodus	23
Anhang	24
Falls Probleme auftauchen	24
Sicherheitsinformationen	24
Bestimmungsgemäße Verwendung	24
Aufstellungsort	25
Stromversorgung	25
Energiesparendes Netzteil	25
Medizinische Geräte	26
Akkus/Batterien	26
Kompatibilität mit Hörgeräten	26
Entsorgung	26
Technische Daten	27
Wartung	28
Garantie	28
Konformitätserklärung	29

Inbetriebnahme

Wichtig: Lesen Sie vor der Inbetriebnahme Ihres Telefons unbedingt die Sicherheitsinformationen ab Seite 24.

Verpackungsinhalt prüfen

Zum Lieferumfang eines PowerTel 1700 gehören:

- 1 Basisstation
- 1 Netzteil für die Basisstation
- 1 Schnurlostelefon (Mobilteil)
- 1 Akkupack NiMH
- 1 Akkufachdeckel
- 1 Telefonanschlusskabel

Wichtig: Verwenden Sie nur das Netzteil, das Telefonanschlusskabel und die Akkus, die zum Lieferumfang Ihres PowerTel 1700 gehören. Andernfalls ist die einwandfreie Funktion Ihres Telefons nicht gewährleistet.

Einrichten des Telefonsystems

Aufstellort

Stellen Sie die Basisstation in der Nähe einer Netzsteckdose und der Telefonanschlussdose auf, so dass die Länge der Anschlusskabel ausreicht. Halten Sie einen Abstand von ca. 1 m zu anderen elektronischen Geräten ein, um eine gegenseitige Beeinflussung auszuschließen. Die Verbindung zwischen der Basisstation und dem Mobilteil geschieht mittels Funksignalen. Die Signalstärke ist abhängig vom Standort. Die maximale Reichweite beträgt bei freier Sichtverbindung bis zu 300 m, in Gebäuden ist sie aufgrund von Mauern und anderen Hindernissen geringer.

Basisstation anschließen

1. Stecken Sie den am Ende des Kabels befindlichen Stecker in die entsprechend gekennzeichnete Buchse an der Unterseite der Basisstation und das Netzteil in die Steckdose.
2. Stecken Sie das Ende des Telefonanschlusskabels mit dem kleinen Stecker in die entsprechend gekennzeichnete Buchse der Basisstation und das andere Ende in die Telefonsteckdose.

Hinweis: Führen Sie die Anschlusskabel durch die Kabelführungen, damit die Basisstation flach auf der Unterlage steht.

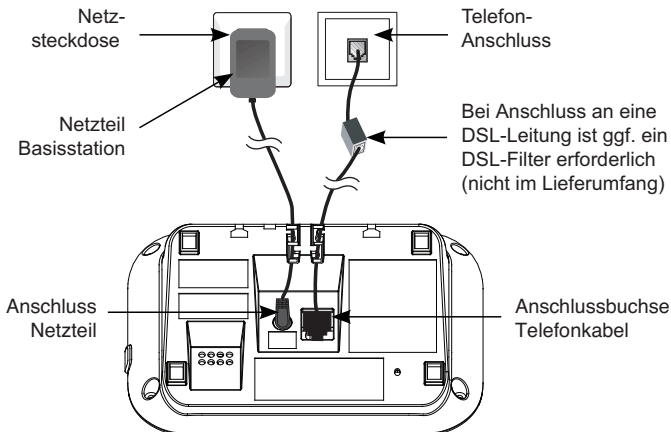

Wichtig: Verwenden Sie nur das Netzteil, das Telefonanschlusskabel und die Akkus, die zum Lieferumfang Ihres PowerTel 1700 gehören. Andernfalls ist die einwandfreie Funktion Ihres Telefons nicht gewährleistet. Versperren Sie den Zugang zum Steckernetzteil nicht durch Möbel oder andere Gegenstände.

Mobilteil in Betrieb nehmen

1. Öffnen Sie das Akkufach und stecken Sie den Stecker des Akkupacks sorgfältig in die Buchse (der Anschluss ist verpolungssicher).
2. Legen Sie den Akkupack mit der Markierung „This side up“ nach oben in das Akkufach und verlegen Sie das Kabel so, dass der Deckel aufgeschoben werden kann.
3. Schieben Sie den Akkufachdeckel wieder auf, bis er spürbar einrastet.

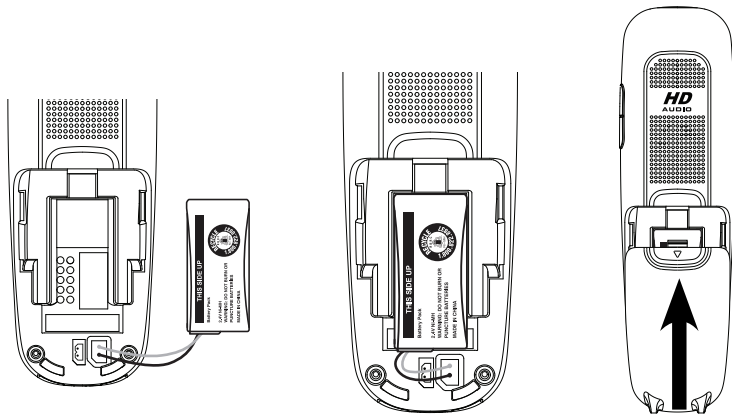

Damit das Mobilteil vollständig geladen wird, muss es mindestens 16 Stunden in die Basisstation gesetzt werden (Stromversorgung der Ladestation prüfen!).

Wichtig: Verwenden Sie unbedingt nur den mitgelieferten Akkupack. Auch bei einem späteren Austausch darf nur dieser Akkutyp verwendet werden.

Bedienelemente

Mobilteil

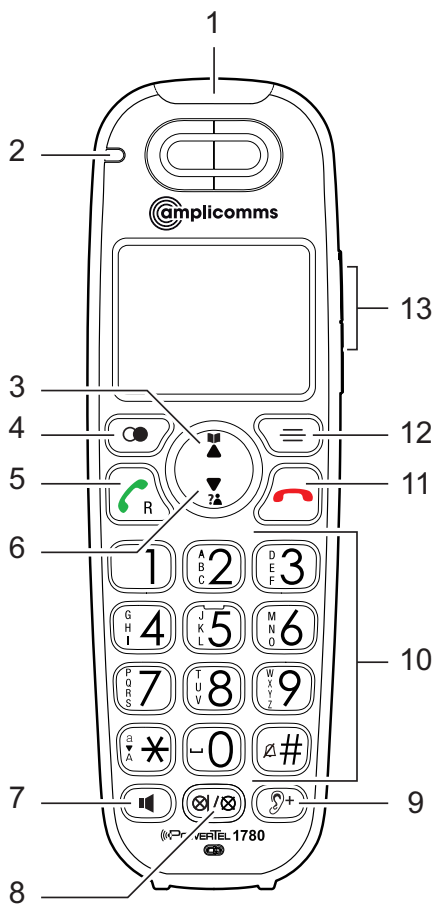

- 1 **Anrufanzeige**
 - Blinkt bei Anruf oder Ruf von der Basisstation.
- 2 **Ladeanzeige**
 - Leuchtet, wenn Mobilteil geladen wird.
- 3 **Telefonbuch/Aufwärts**
 - Im Ruhezustand: Telefonbuch öffnen.
 - Im Menü/in Listen: Aufwärts blättern.
 - Bei Eingabe von Namen/Zahlen: Cursor nach rechts verschieben.
- 4 **Wahlwiederholung/Pause**
 - Im Ruhezustand: Wahlwiederholung öffnen/mit wiederholtem Drücken durch die Liste blättern.
 - Während Rufnummerneingabe: Langer Tastendruck fügt Wählpause ein.
- 5 **Anrufen-Taste/R-Taste**
 - Anrufen oder Anruf annehmen.
 - Während eines Gesprächs: Flashfunktion zur Nutzung von Netz-Leistungsmerkmalen.
- 6 **Anrufliste/Abwärts**
 - Im Ruhezustand: Anrufliste öffnen.
 - Im Menü/in Listen: Abwärts blättern.
 - Bei Eingabe von Namen/Zahlen: Cursor nach links verschieben.
- 7 **Lautsprecher-Taste**
 - Im Freisprechmodus anrufen oder Anruf annehmen.
 - Während eines Gesprächs: Lautsprecher ein-/ausschalten.
- 8 **Stumm-Taste/Löschen**
 - Während eines Gesprächs: Mikrofon ausschalten
 - Bei Anruf: Tonruf ausschalten (Gespräch kann weiterhin angenommen werden, solange der Anrufer nicht aufgelegt hat).
 - Einzelne Einträge in Listen löschen (Anrufliste/Wahlwiederholung/Telefonbuch).

9 **Audio-Assistent**

- Während eines Gesprächs: Verbesserung des Klangs und Erhöhung der Lautstärke.

10 **Wähltastatur**

- Eingabe von Ziffern oder Buchstaben.
- Mit beliebiger Taste eintreffende Anrufe annehmen.
- **Stern-Taste** bei Eingabe von Namen: Umschaltung zwischen Groß- und Kleinbuchstaben.
- **Raute-Taste** im Ruhezustand: Langer Tastendruck zum Einschalten des Ruhemodus/Ausschalten des aktiven Ruhemodus.

11 **Auflegen-Taste/Abbruch**

- Während eines Gesprächs: Auflegen.
- Im Menü: Auswahl abbrechen/ zurück zum vorherigen Menü / Lange drücken um zum Ruhezustand zurückzukehren.
- Bei Anruf: Tonruf ausschalten (Gespräch kann weiterhin angenommen werden, solange der Anrufer nicht aufgelegt hat).
- Im Ruhezustand: Langer Tastendruck löscht Anzeige für verpasste Anrufe.

12 **Menü/Auswahl**

- Im Ruhezustand: Menü öffnen.
- Im Menü: Menüpunkt auswählen oder Speichern.

13 **Lautstärketasten**

- Im Ruhezustand: Klingellautstärke einstellen.
- Während eines Gesprächs: Lautstärke einstellen.

Basisstation

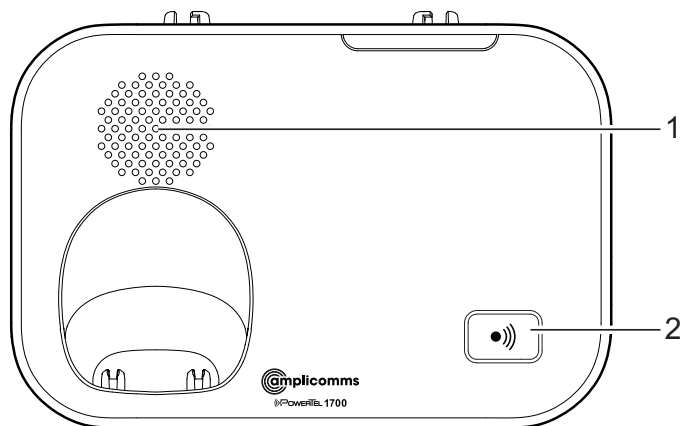







1 Lautsprecher für den Tonruf

- Die Basisstation klingelt bei einem eintreffenden Telefongespräch mit einer fest eingestellten Melodie und einer fest eingestellten Lautstärke (nicht veränderbar).

2 Ruftaste

- Im Ruhezustand: Drücken, um alle angemeldeten Mobilteile zu rufen.

Symbole im Display

	Akku schwach, bitte aufladen.
	Akku voll aufgeladen.
	Akkukapazität ca. 2/3.
	Akkukapazität ca. 1/3.
	Freisprechen ist eingeschaltet.
	Tonruf ausgeschaltet.
	Neue Nachricht auf Ihrem Netzanrufbeantworter (abhängig vom Netzbetreiber).

MUTE Mikrofon ausgeschaltet.



NEW Neuer Eintrag in der Anrufliste.

Navigation im Menü

In diesem Kapitel ist beschrieben, wie Sie die Funktionen des Telefons über das Menü aufrufen können.

Hauptmenü öffnen

1. Drücken Sie .
2. Wählen Sie mit  und  den gewünschten Menüpunkt aus und drücken Sie .

3. Drücken Sie  , um die Aktion abzubrechen, zurück zum vorherigen Menüpunkt zu gelangen oder das Menü zu verlassen.
4. Halten Sie  gedrückt, um in den Ruhezustand zurückzukehren.

Hinweis: Wenn innerhalb von 30 s keine Taste gedrückt wird, kehrt das Gerät automatisch in den Ruhezustand zurück.



Menüaufbau

Intercom	
Telefonbuch	Überprüfen Kontakt zufüg.
Anrufliste	Überprüfen Alle Anr. lösch
Ruftöne	Rufton-Lautst. Rufton-Klang
Töne	Tastenton Akku leer Außer Reichw.
Datum/Zeit	
Zeitformat	
Datumsformat	
Einstellungen	Displaysprache MWI löschen MT umbenennen CID Zeitsync. Wahlverfahren Flashzeit
Zurücksetzen	

Telefonieren

Anrufen, Gespräch annehmen und beenden

Anrufen

Geben Sie die Rufnummer ein und drücken Sie  oder .

- oder -

Drücken Sie  oder . Wenn Sie den Wählton hören, geben Sie die Telefonnummer ein.

Gespräch annehmen

Drücken Sie  oder  oder eine beliebige Zifferntaste.

Gespräch beenden

Drücken Sie  oder stellen Sie das Mobilteil in die Basis-/Ladestation.

Freisprechen

Drücken Sie während eines Gesprächs die Taste . Zum Ausschalten der Freisprechfunktion drücken Sie die Taste erneut.



Audio-Assistent

Diese Funktion verbessert die Klangwiedergabe und erhöht die Lautstärke im Hörer. Drücken Sie während eines Gesprächs die Taste . Zum Ausschalten der Funktion drücken Sie die Taste erneut.

Equalizer

Mit dieser Funktion können Sie die Tonqualität für Hörer und Lautsprecher verändern.

1. Drücken Sie während eines Gesprächs die Menütaste .

2. Drücken Sie , um die Einstellung aufzurufen.
3. Wählen Sie **Natürlich**, **Höhen 1**, **Höhen 2** oder **Bass** und drücken Sie , um die Einstellung zu speichern.

Lautstärke einstellen

Drücken Sie während eines Gesprächs die seitlich angebrachten Lautstärketasten.

Mikrofon ausschalten

Sie können das Mikrofon ausschalten, so dass Ihr Gesprächspartner am Telefon Sie nicht hören kann.

Drücken Sie während eines Gesprächs . Zum Einschalten des Mikrofons drücken Sie  noch einmal.







Tonruf ausschalten

Sie können bei einem eintreffenden Anruf den Tonruf ausschalten, ohne dass die Verbindung getrennt wird. Das Gespräch kann weiterhin angenommen werden, solange der Anrufer noch nicht aufgelegt hat. Beim nächsten Anruf klingelt das Telefon wieder normal.

Drücken Sie .

Wahlwiederholung

Ihr Telefon speichert die 10 zuletzt gewählten Rufnummern in einer Liste.





1. Drücken Sie im Ruhezustand .
2. Wählen Sie mit  und  oder durch wiederholtes Drücken von  den gewünschten Eintrag.
3. Drücken Sie  oder , um die Nummer zu wählen.

Anrufliste



Hinweis: Diese Funktion steht nur zur Verfügung, wenn Ihr Netzbetreiber das Dienstmerkmal CLIP (Anzeige der Rufnummer des Anrufers beim angerufenen Teilnehmer) freigeschaltet hat. Weitere Informationen erhalten Sie bei Ihrem Netzbetreiber.

Die Telefonnummern eintreffender Anrufe werden in die Anrufliste eingetragen. Bei neuen Einträgen sehen Sie eine Meldung auf dem Display.

Rückruf aus der Anrufliste

1. Drücken Sie im Ruhezustand .
2. Wählen Sie mit  und  den gewünschten Eintrag.
3. Drücken Sie  oder , um die Nummer zu wählen.



Rufnummer aus der Anrufliste im Telefonbuch speichern

1. Öffnen Sie die Anrufliste und wählen Sie einen Eintrag.
2. Drücken Sie am .
3. Ändern Sie ggf. die Rufnummer und drücken Sie .
4. Geben Sie einen Namen ein und drücken Sie .



Kettenwahl

Nutzen Sie diese Funktion um während eines Gesprächs eine im Telefonbuch, in der Wahlwiederholung oder in der Anrufliste vorhandene Rufnummer zu wählen.

Eintrag aus Telefonbuch/Anrufliste





1. Drücken Sie während eines Gesprächs die Menütaste .
2. Wählen Sie **Telefonbuch** oder **Anrufliste** und drücken Sie .
3. Wählen Sie den gewünschten Eintrag und drücken Sie , um die Nummer zu wählen.

Eintrag aus Wahlwiederholung

1. Drücken Sie während eines Gesprächs .
2. Wählen Sie mit den Pfeiltasten oder durch wiederholtes Drücken von  den gewünschten Eintrag und drücken Sie , um die Nummer zu wählen.

Externes Gespräch intern weiterleiten

Sie können ein externes Gespräch von einem Mobilteil zu einem anderen an derselben Basisstation angemeldeten Mobilteil weiterleiten.

1. Drücken Sie während eines Gesprächs , wählen Sie **Weiterleiten** und drücken Sie . Ist nur ein zusätzliches Mobilteil angemeldet, klingelt das Mobilteil sofort. Wenn mehrere Mobilteile angemeldet sind, wählen Sie das gewünschte Gerät aus und drücken Sie . .
2. Um das Gespräch anzunehmen, drücken Sie  oder  oder eine beliebige Zifferntaste.

Mobilteil rufen (Sammelruf/Paging)



Sie können ein verlegtes Mobilteil suchen oder dem Benutzer eines Mobilteils signalisieren, dass Sie ihn sprechen möchten, indem Sie von der Basisstation aus ein akustisches Signal auslösen.

Sammelruf auslösen

Drücken Sie die Ruftaste an der Basisstation, alle angemeldeten Mobilteile werden gerufen.

Sammelruf stoppen

An der Basisstation: Drücken Sie die Ruftaste noch einmal.

Am Mobilteil: Drücken Sie  oder  oder eine beliebige Zifferntaste, oder stellen Sie das Mobilteil in die Basis-/Ladestation.

In ein laufendes Gespräch einschalten

Sie können sich mit bis zu 5 Mobilteilen in ein externes Gespräch einschalten, das von einem jeweils anderen Gerät geführt wird.

1. Drücken Sie oder , um sich in das Gespräch einzuschalten.
2. Drücken Sie oder stellen Sie das Mobilteil in die Basis-/Ladestation, um das Gespräch wieder zu verlassen.

Interngespräch









Zwischen jeweils zwei Mobilteilen können Sie interne Gespräche führen. Diese Gespräche sind kostenlos.

1. Drücken Sie die Menütaste , wählen Sie **Intercom** und drücken Sie .
Sind nur 2 Geräte verfügbar, klingelt das andere sofort.
Wenn mehrere Mobilteile angemeldet sind, wählen Sie das gewünschte Gerät aus und drücken Sie .
2. Um das Gespräch anzunehmen, drücken Sie oder oder eine beliebige Zifferntaste.

Telefonbuch

Im Telefonbuch können Sie bis zu 100 Einträge speichern, die für alle Geräte nutzbar sind. Einen Telefonbucheintrag finden Sie, indem Sie den ersten Buchstaben des gespeicherten Namens mit den Zifferntasten eingeben. Wählen Sie ggf. mit den Pfeiltasten den gewünschten Eintrag aus.

Einen Telefonbucheintrag anlegen

1. Drücken Sie im Ruhezustand die Menütaste .
2. Wählen Sie **Telefonbuch** und drücken Sie .
3. Wählen Sie **Kontakt zfüg.** und drücken Sie .
4. Geben Sie die Rufnummer ein
- oder -
Übernehmen Sie eine Rufnummer aus der Wahlwiederholung. Drücken Sie  bzw. , wählen Sie den gewünschten Eintrag und drücken Sie .
5. Drücken Sie .
6. Geben Sie den Namen ein und drücken Sie .



Telefonbucheinträge nutzen

Öffnen Sie das Telefonbuch () und wählen Sie den gewünschten Eintrag.



Anrufen

Drücken Sie  oder .

Ändern







Drücken Sie . Ändern Sie den Eintrag und drücken Sie zum Schluss .

Löschen





Drücken Sie . Bestätigen Sie die Sicherheitsabfrage mit .

Einstellungen





Ruftöne

1. Drücken Sie im Ruhezustand die Menütaste  .
2. Wählen Sie **Ruftöne** und drücken Sie  .
3. Wählen Sie **Rufton-Lautst.** und drücken Sie  . Stellen Sie die gewünschte Lautstärke ein und drücken Sie  .
- oder -
Wählen Sie **Rufton-Klang** und drücken Sie  . Wählen Sie eine Melodie und drücken Sie  .



Töne

1. Drücken Sie im Ruhezustand die Menütaste  .
2. Wählen Sie **Töne** und drücken Sie  .
 - **Tastenton**: Stellen Sie die gewünschte Lautstärke ein und drücken Sie  .
 - **Akku leer**: Schalten Sie den Hinweiston für einen nahezu leeren Akku ein oder aus und drücken Sie  .
 - **Außer Reichw.**: Schalten Sie den Hinweiston für eine kritische Entfernung von der Basisstation ein oder aus und drücken Sie  .



Zeit/Datum einstellen

1. Drücken Sie im Ruhezustand die Menütaste  .
2. Wählen Sie **Datum/Zeit** und drücken Sie  .
3. Geben Sie Tag, Monat und Jahr ein und drücken Sie  .
4. Geben Sie die Stunde und die Minuten ein und drücken Sie  .

Zeitformat einstellen





1. Drücken Sie im Ruhezustand die Menütaste .
2. Wählen Sie **Zeitformat** und drücken Sie .
3. Wählen Sie **12 Stunden** oder **24 Stunden** und drücken Sie .

Datumsformat einstellen

1. Drücken Sie im Ruhezustand die Menütaste .
2. Wählen Sie **Datumsformat** und drücken Sie .
3. Wählen Sie **MM/TT/JJ** oder **TT/MM/JJ** und drücken Sie .



Displaysprache einstellen



Mit dieser Einstellung legen Sie fest, in welcher Sprache die Displayanzeigen (Menü) dargestellt werden.

1. Drücken Sie im Ruhezustand die Menütaste .
2. Wählen Sie **Einstellungen** und drücken Sie .
3. Wählen Sie **Displaysprache** und drücken Sie .
4. Wählen Sie die gewünschte Sprache und drücken Sie .
5. Bestätigen Sie die Sicherheitsabfrage mit .

Anzeige für MWI löschen





MWI bedeutet „Message Waiting Indication“ und bezeichnet die Signalisierung einer neuen Nachricht in einer Sprach-Mailbox, die Sie Ihnen Ihr Netzbetreiber möglicherweise zur Verfügung stellt. Mit der hier beschriebenen Prozedur können Sie die Signalisierung im Display löschen, ohne dass die Nachricht selbst gelöscht wird. Weitere Informationen erhalten Sie von Ihrem Netzbetreiber.

1. Drücken Sie im Ruhezustand die Menütaste .
2. Wählen Sie **Einstellungen** und drücken Sie .

3. Wählen Sie **MWI löschen** und drücken Sie  .
4. Bestätigen Sie die Sicherheitsabfrage mit  .





Gerätenamen ändern

Sie können den Namen des Mobilteils ändern.

1. Drücken Sie im Ruhezustand die Menütaste  .
2. Wählen Sie **Einstellungen** und drücken Sie  .
3. Wählen Sie **MT umbenennen** und drücken Sie  .
4. Löschen Sie den vorhandenen Namen mit  und geben Sie den neuen Namen ein.
5. Drücken Sie  .



CID Zeitsynchronisation



Erhalten Sie von Ihrem Netzbetreiber eine Zeitsynchronisation, werden Datum und Uhrzeit bei eintreffenden Anrufen automatisch eingestellt. Sie können diese Zeitsynchronisation ein- oder ausschalten. Weitere Informationen erhalten Sie von Ihrem Netzbetreiber.

1. Drücken Sie im Ruhezustand die Menütaste  .
2. Wählen Sie **Einstellungen** und drücken Sie  .
3. Wählen Sie **CID Zeitsync.** und drücken Sie  .
4. Wählen Sie **Ein** oder **Aus** und drücken Sie  .

Wahlverfahren einstellen





Das übliche Wahlverfahren an anlogenen Anschlüssen ist „Tonwahl“. Beim Betrieb an einigen älteren Telefonanlagen muss das Wahlverfahren auf „Impulswahl“ umgestellt werden. Informationen dazu finden Sie im Handbuch Ihrer Telefonanlage.

1. Drücken Sie im Ruhezustand die Menütaste  .
2. Wählen Sie **Einstellungen** und drücken Sie  .

3. Wählen Sie **Wahlverfahren** und drücken Sie .
4. Wählen Sie **Tonwahl** oder **Impulswahl** und drücken Sie .

Flashzeit einstellen

Zur Nutzung von Netz-Leistungsmerkmalen ist ein so genanntes Flash-Signal mit einer bestimmten Länge notwendig. Informationen über verfügbare Netz-Leistungsmerkmale und die notwendige Flashzeit erhalten Sie von Ihrem Netzbetreiber.

1. Drücken Sie im Ruhezustand die Menütaste .
2. Wählen Sie **Einstellungen** und drücken Sie .
3. Wählen Sie **Flashzeit** und drücken Sie .
4. Wählen Sie **Kurz**, **Mittel** oder **Lang** und drücken Sie .



Weiteres Mobilteil anmelden

Sie können an Ihrer Basisstation bis zu 5 Mobilteile betreiben. Neu zugekaufte Mobilteile (PowerTel 1701, als Zubehör erhältlich) müssen vor dem Betrieb angemeldet werden.

Anmelden eines fabrikneuen PowerTel 1701:



1. Drücken Sie im Ruhezustand die Ruftaste an der Basisstation für ca. 6 s.
2. Stellen Sie das Mobilteil in die Ladeschale. Nach kurzer Zeit ist das Mobilteil angemeldet.

Auslieferungszustand wiederherstellen

1. Drücken Sie im Ruhezustand die Menütaste .
2. Wählen Sie **Zurücksetzen** und drücken Sie .
3. Bestätigen Sie die Sicherheitsabfrage mit .

Ruhemodus

Sie können den „Ruhemodus“ für eine bestimmte Zeit (1 - 12 Stunden) einstellen. Während dieser Zeit werden alle Töne (außer Paging) unterdrückt.

1. Drücken Sie im Ruhezustand die **Raute-Taste**  und halten Sie sie für ca. 3 s gedrückt.
2. Geben Sie die gewünschte Dauer ein (1 - 12) und drücken Sie  .

Um den Ruhemodus auszuschalten, drücken Sie die **Raute-Taste**  und halten Sie sie für ca. 3 s gedrückt.

Anhang

Falls Probleme auftauchen

Bei technischen Problemen können Sie sich an unsere Service-Hotline wenden. Die Rufnummer finden Sie auf unserer Website www.amplicomms.com

Bei Garantieansprüchen wenden Sie sich an Ihren Fachhändler. Die Garantiezeit beträgt 2 Jahre.

Manche Probleme lassen sich lösen, indem man das Telefon ausschaltet. Trennen Sie das Netzteil der Basisstation für etwa 20 Minuten vom Netz und nehmen Sie den Akkupack aus dem Mobilteil. Wenn Sie dann die Basisstation wieder anschließen und den Akkupack einlegen, ist das Problem möglicherweise wieder behoben.

Sicherheitsinformationen

Bitte lesen Sie diese Bedienungsanleitung sorgfältig.

Bestimmungsgemäße Verwendung

Dieses analoge Telefon ist für den Anschluss an ein öffentliches Fernsprechnetzt oder eine zugelassene private Telefonanlage bestimmt. Jegliche andere Verwendung gilt als nicht bestimmungsgemäßer Gebrauch. Eigenmächtige Änderungen oder Umbauten sind nicht erlaubt. Auf keinen Fall dürfen Sie selbst Reparaturen durchführen.

Aufstellungsort

Stellen Sie das Telefon folgendermaßen auf:

- Auf eine trockene, flache und feste Unterlage
- So, dass das Netzkabel nicht zur Stolperfalle wird
- Mindestens einen Meter von anderen elektrischen Geräten entfernt
- Gut geschützt vor Rauch, Staub, Vibration, Chemikalien, Feuchtigkeit, Hitze und direkter Sonneneinstrahlung.

Beachten Sie bitte, dass das Steckernetzteil stets zugänglich sein muss.

Stromversorgung

Wichtig: Benutzen Sie unbedingt nur das mit dem PowerTel 1700 gelieferte Netzteil.

Energiesparendes Netzteil

Das zum Lieferumfang gehörige Netzteil erfüllt die Öko-Design-Anforderungen der EU für energiebetriebene Produkte (Direktive 2005/32/EG). Der Energieverbrauch ist deshalb sowohl im Betriebs- als auch im Bereitzustand deutlich geringer als bei den Netzteilen älterer Modelle.

Medizinische Geräte

Verwenden Sie Ihr Telefon nicht:

- In der Nähe von Notfall- oder intensivmedizinischen Geräten
- Während eines Gewitters

Wenn Sie einen Herzschrittmacher tragen, sollten Sie unbedingt Ihren Arzt fragen, bevor Sie dieses Produkt verwenden.

Akkus/Batterien

Werfen Sie Akkus/Batterien auf keinen Fall ins Feuer oder in Wasser.

Kompatibilität mit Hörgeräten

Dieses Telefon ist mit den meisten gängigen Hörgeräten kompatibel. Wir können allerdings nicht garantieren, dass dieses Telefon mit jedem Hörgerät in vollem Umfang nutzbar ist.

Entsorgung

Wollen Sie Ihr Gerät entsorgen, bringen Sie es zur Sammelstelle Ihres kommunalen Entsorgungsträgers (z. B. Wertstoffhof). Nach dem Elektro- und Elektronikgerätegesetz sind Besitzer von Altgeräten gesetzlich verpflichtet, alte Elektro- und Elektronikgeräte einer getrennten Abfallerfassung zuzuführen. Das nebenstehende Symbol bedeutet, dass Sie das Gerät auf keinen Fall in den Hausmüll werfen dürfen!



Gefährdung von Gesundheit und Umwelt durch Akkus und Batterien!

Akkus und Batterien nie öffnen, beschädigen, verschlucken oder in die Umwelt gelangen lassen. Sie können giftige und umweltschädliche Schwermetalle enthalten. Sie sind gesetzlich verpflichtet, Akkus und

Batterien beim batterievertreibenden Handel sowie bei zuständigen Sammelstellen, die entsprechende Behälter bereitstellen, sicher zu entsorgen und keinesfalls in den Hausmüll zu geben. Die Entsorgung ist unentgeltlich.

Lithium-Akkus und Akkupacks jedweder Art sollten nur im entladenen Zustand abgegeben werden. Treffen Sie unbedingt Vorsorge gegen Kurzschlüsse, z. B. durch das Isolieren der Pole mit Klebestreifen, da ansonsten das Risiko eines Brandes besteht.

Verpackungsmaterialien entsorgen Sie entsprechend den lokalen Vorschriften.



Technische Daten

Standard	DECT
Stromversorgung (Basisstation)	Eingang: 100-240V 50/60Hz Ausgang: 6 VDC 450 mA
Reichweite	Im Freien: ca. 300 m, Innen: ca. 50 m
Standby	Bis zu 100 Std.
Max. Gesprächsdauer	Bis zu 10 Std.
Maximale Hörerlautstärke	+26dB
Akkupack	2,4 V, 500 mAh, NiMH
Wählmodus	Tonwahl (DTMF), Impulswahl
Flashzeit	Kurz (100 ms), Mittel (270 ms), Lang (600 ms),
Optimale Umgebungstemp.	0 °C bis 45 °C
Optimale relative Luftfeuchte	20 % bis 80 %

Wartung

- Reinigen Sie die Oberfläche des Geräts immer mit einem weichen, flusenfreien Tuch.
- Verwenden Sie niemals Reinigungs- oder Lösungsmittel.

Garantie

AMPLICOMMS-Geräte werden nach neuesten Produktionsverfahren hergestellt und geprüft. Die Verwendung sorgfältig ausgewählter Materialien und hochentwickelter Technologien gewährleistet einen störungsfreien Betrieb und eine lange Lebensdauer. Die Garantiebedingungen gelten nicht, wenn die Ursache für eine Störung im Gerät beim Fernsprechnetzbetreiber oder in einer eventuell zwischengeschalteten Nebenstellenanlage liegt. Die Garantie gilt nicht für die in den Produkten verwendeten wiederaufladbaren Batterien, Akkus oder Akkupacks. Die Garantiezeit beträgt 24 Monate ab dem Datum des Kaufs.

Innerhalb der Garantiezeit werden alle Mängel, die auf Material- oder Herstellungsfehler zurückzuführen sind, kostenlos behoben. Der Garantieanspruch erlischt nach Eingriffen des Käufers oder durch Dritte. Schäden, die durch unsachgemäße Behandlung oder Bedienung, falsche Platzierung oder Lagerung, unsachgemäße Anschlüsse oder Installation, höhere Gewalt oder sonstige äußere Einflüsse entstehen, fallen nicht unter die Garantieleistung.

Wir behalten uns das Recht vor, bei Reklamationen defekte Teile zu reparieren oder auszutauschen bzw. ein Ersatzgerät bereitzustellen. Ausgetauschte Teile oder Geräte gehen in unser Eigentum über.

Schadenersatzansprüche sind ausgeschlossen, es sei denn, dem Hersteller kann Vorsatz oder grobe Fahrlässigkeit nachgewiesen werden.

Sollte Ihr Gerät während der Garantiezeit einen Defekt aufweisen, wenden Sie sich bitte unter Vorlage Ihres Kaufbelegs an das Geschäft, in dem Sie Ihr AMPLICOMMS-Gerät erworben haben. Alle Gewährleistungsansprüche nach diesen Bestimmungen sind ausschließlich gegenüber dem Fachhändler geltend zu machen.

Zwei Jahre nach dem Kauf der Produkte können keine Garantieansprüche mehr geltend gemacht werden.

Konformitätserklärung

Dieses Gerät erfüllt die Anforderungen der EU-Richtlinie: 1999/5/EG Richtlinie über Funkanlagen und Telekommunikationsendeinrichtungen und die gegenseitige Anerkennung ihrer Konformität.

Die Konformität mit der vorgenannten Richtlinie wird durch das CE-Zeichen auf dem Gerät bestätigt.

Die komplette Konformitätserklärung können Sie kostenlos von unserer Website unter **www.amplicomms.com** herunterladen.



Table des matières

Mise en service	32
Vérifier le contenu de l'emballage	32
Mise au point du système	33
Emplacement du téléphone	33
Raccorder la station de base	33
Mise en service du mobile	35
Organes de commande	36
Mobile	36
Station de base	39
Symboles sur l'écran	40
Navigation dans le menu	40
Ouvrir le menu principal	40
Structure du menu	41
Première mise en service	42
Téléphoner	43
Appeler, prendre un appel et raccrocher	43
Fonction mains-libres	43
Assistant audio	43
Égaliseur	43
Régler le volume	44
Eteindre le microphone	44
Désactiver le signal sonore	44
Recomposition	44
Journal des appels	45
Composition en chaîne	45
Transfert interne de conversation externe	46
Appel mobile (appel collectif/ « Paging »)	46
Entrer en tiers dans une conversation	47
Conversation interne	47
Répertoire	48
Créer un élément du répertoire	48

Utiliser les éléments du répertoire	48
Réglages	49
Sonneries	49
Signaux sonores	49
Régler heure/date	49
Régler le format de l'heure	50
Régler le format date	50
Régler la langue d'affichage	50
Supprimer l'affichage MWI	50
Renommer l'appareil	51
Synchronisation CID	51
Régler le mode de composition	52
Régler heure flash	52
Enregistrer un autre mobile	52
Rétablir l'état initial	53
Mode veille	53
Annexe	54
En cas de problèmes	54
Consignes de sécurité	54
Utilisation conforme aux prescriptions	54
Emplacement du téléphone	55
Alimentation en courant	55
Bloc d'alimentation économique	55
Appareils médicaux	56
Batteries/piles	56
Compatibilité avec les appareils auditifs	56
Recyclage	56
Données techniques	57
Remarques d'entretien	58
Garantie	58
Déclaration de conformité	59

Mise en service

Avis important : Lire impérativement les avis de sécurité pages 54sqq. avant la mise en service de votre téléphone.

Vérifier le contenu de l'emballage

La livraison d'un PowerTel 1700 comprend :

- 1 station de base
- 1 bloc d'alimentation pour station de base
- 1 téléphone sans fil (mobile)
- 1 set d'accumulateurs NiMH
- 1 couvercle compartiment
- 1 câble de raccordement

Avis important : N'utiliser que le bloc, le câble et les batteries fournis avec votre PowerTel 1700. Sinon, le bon fonctionnement de votre téléphone n'est pas assuré. Ne pas barrer l'accès au bloc d'alimentation par des meubles ou d'autres objets.

Mise au point du système

Emplacement du téléphone

Placez la station de base près d'une prise murale et de la prise de raccordement du téléphone afin que la longueur du câble soit suffisante. Garder un écart d'env. 1m aux autres appareils électroniques pour prévenir des interférences mutuelles.

La connexion entre station de base et le mobile est assurée par des signaux radio. La puissance du signal dépend du site. La portée maximale est, en vue libre, 300 m ; à l'intérieur, elle est plus courte en raison de murs ou obstacles pareils.

Raccorder la station de base

1. Introduire la fiche à l'extrémité du câble dans la douille prévue en bas de la station de base et raccorder le bloc à la prise murale.
2. Introduire l'extrémité du câble de raccordement avec la petite fiche dans la douille prévue de la station de base et l'autre extrémité dans la prise du téléphone.

Avis : Faire passer les câbles de raccordement par les guidages afin de bien positionner l'appareil sur le support.

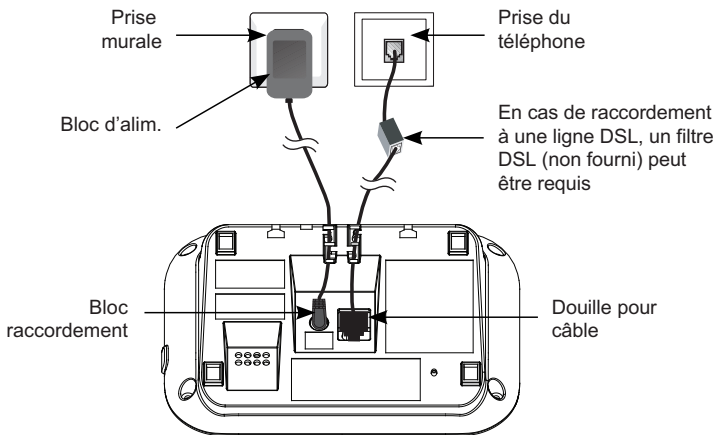

Avis important : N'utiliser que le bloc, le câble et les batteries fournis avec votre PowerTel 1700. Sinon, le bon fonctionnement de votre téléphone n'est pas assuré. Ne pas barrer l'accès au bloc d'alimentation par des meubles ou d'autres objets.

Mise en service du mobile

1. Ouvrir le compartiment batterie et insérer soigneusement la fiche dans la douille (protégée contre inversion de polarité).
2. Mettre le set d'accumulateurs, l'inscription « This side up » vers le haut, dans le compartiment et disposer le câble de sorte que le couvercle peut être déplacé.
3. Remettre le couvercle du compartiment jusqu'à ce qu'il s'enclenche.

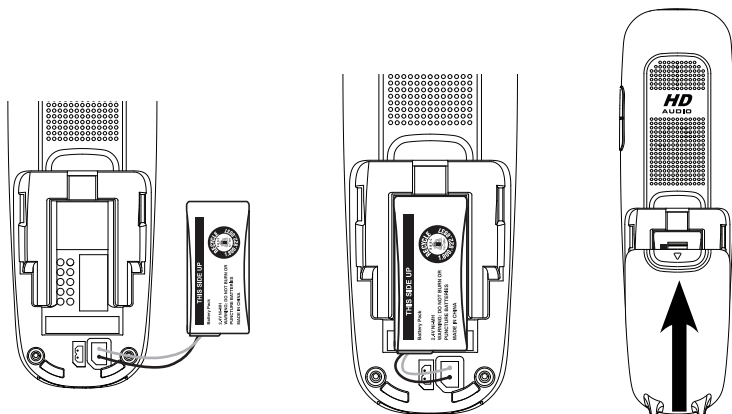

Pour recharger le mobile complètement, il faut le laisser au moins 16 heures dans la station de base (vérifier l'alimentation de la station de base !).

Avis important : N'utilisez impérativement que la batterie fournie. Aussi en cas de remplacement ultérieur, seul ce type de batterie doit être utilisé.

Organes de commande

Mobile

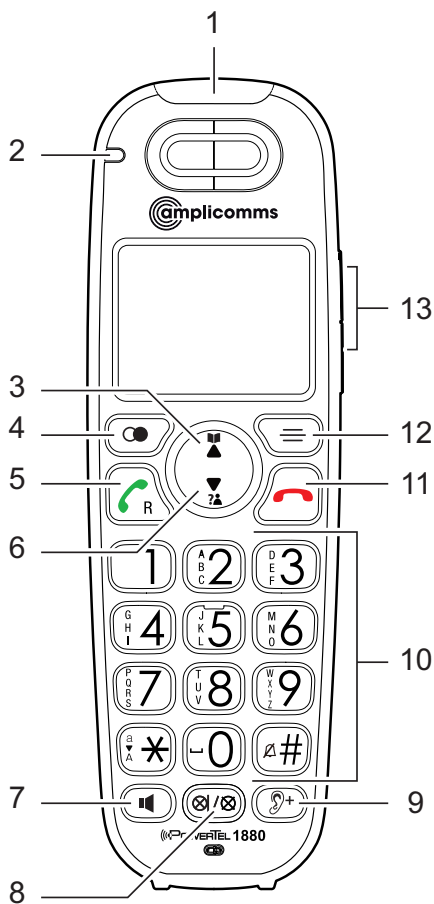

1 **Affichage d'appel**

- Clignote lors d'un appel externe ou depuis la station de base.

2 **Affichage chargement**

- S'allume durant le chargement du mobile.

3 **Répertoire/vers le haut**

- en mode veille : ouvrir le répertoire.
- dans le menu/des listes : vers le haut.
- pour saisir des noms/chiffres : déplacer le curseur vers la droite.

4 **Recomposition/Pause**

- en mode veille : ouvrir recomposition / appuis consécutifs pour parcourir la liste.
- durant la saisie du numéro : appui long interrompt la composition.

5 **Touche appel/Touche R**

- Appeler ou prendre un appel.
- En cours de conversation : fonctionnalité Flash pour utiliser les caractéristiques réseau.

6 **Journal des appels /vers le bas**

- en mode veille : ouvrir le journal des appels.
- dans le menu/des listes : vers le bas.
- pour saisir des noms/chiffres : déplacer le curseur vers la gauche.

7 **Touche haut-parleur**

- En mode mains-libres, appeler, prendre un appel.
- En cours de conversation : haut-parleur ON/OFF.

8 **Touche muet/Supprimer**

- En cours de conversation : éteindre le microphone
- Lors d'un appel : éteindre le signal sonore (l'appel peut toujours être pris tant que le correspondant ne raccroche pas).

- Supprimer des éléments dans des listes (journal des appels/recomposition/répertoire).

9 **Assistant audio**

- En cours de conversation : améliorer la qualité sonore et augmenter le volume.

10 **Clavier**

- Saisie de chiffres ou lettres.
- Prendre des appels entrants avec une touche quelconque.
- **Touche étoile** pour saisie de noms : commutation entre majuscules et minuscules.
- **Touche dièse** en état de veille : appui long pour activer le mode veille /désactiver le mode veille actif.

11 **Touche accrocher/terminer**

- en cours de conversation : accrocher.
- dans le menu : terminer la sélection / retour au menu précédent / appui long pour retourner vers le mode veille.
- Lors d'un appel : éteindre le signal sonore (l'appel peut toujours être pris tant que le correspondant ne raccroche pas).
- en mode veille : appui long supprime l'affichage des appels en absence.

12 **Menu/Sélection**

- en mode veille : ouvrir le menu.
- dans le menu : sélectionner un élément de menu ou sauvegarder.

13 **Touches volume**

- en mode veille : régler le volume sonnerie.
- en cours de conversation : régler le volume

Station de base

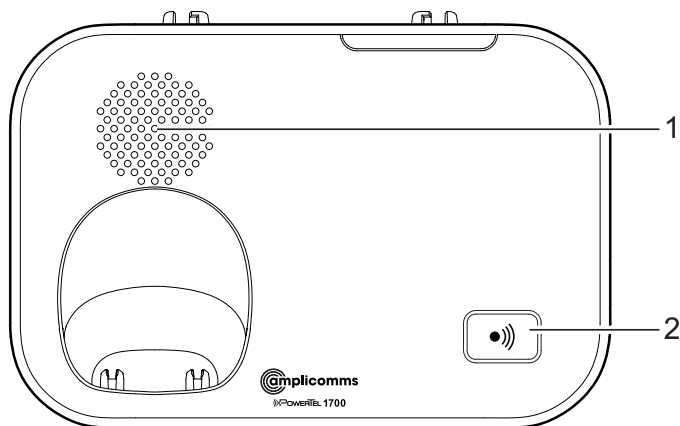

1 Haut-parleur de la sonnerie

- En cas d'appel entrant, la base retentit avec une mélodie et un volume réglés fixement (non modifiables).

2 Touche appel

- en état de veille : appuyez pour appeler tous les mobiles enregistrés.

Symboles sur l'écran



Batterie faible, recharger.



Batterie complètement chargée.



Capacité batterie env. 2/3.



Capacité batterie env. 1/3.



Fonction mains-libres activée.



Signal sonore éteint.



Nouveau message sur votre répondeur
(en fonction de l'opérateur réseau).

MUTE

Microphone éteint.





NEW

Nouvel élément dans la journal des appels.

Navigation dans le menu

Ce chapitre décrit comment vous pouvez accéder aux fonctions du téléphone via le menu.

Ouvrir le menu principal

1. Appuyez sur .
2. Sélectionner avec  et  l'élément de menu désiré et appuyez sur .
3. Appuyez sur  pour suspendre l'action, retourner vers l'élément précédent ou sortir du menu.

4. Maintenir  pressé pour retourner vers l'état de veille.



Avis : Manque de tout appui sur une touche pendant 30 sec, l'appareil reprend automatiquement le mode veille.

Structure du menu





Interphone	
Répertoire	Réviser
	Ajout. contact
Rép afficheur	Réviser
	Eff ts appels
Sonneries	Vol. Sonnerie
	Tonal.sonnerie
Sons	Tonal touches
	Pile faible
	Hors portée
Rég.date/heure	
Format heure	
Format date	
Réglages	Langue LCD
	Ann. B. vocale
	Renomer comb.
	Sync heure aff
	Type compo.
	Heure flash
Réinitialiser	

Première mise en service

Dans l'état initial (comme expédié), la langue de menu est l'ALLEMAND.

1. Sur l'écran apparaît **DATUM EINST.**
2. Entrez la date (jour/mois/année) et appuyez sur .
3. Entrez l'heure actuelle (heures/minutes) et appuyez sur .



Réglage de la langue

1. Appuyez sur .
2. Sélectionnez **Einstellungen** et appuyez sur .
3. Appuyez sur  pour sélectionner **Displaysprache**.
4. Sélectionnez une langue et appuyez sur .
5. Appuyez sur  pour confirmer votre sélection.



Téléphoner

Appeler, prendre un appel et raccrocher



Appeler

Composer le numéro un et appuyez sur  ou .

- ou bien -

Appuyez sur  ou . Lorsque vous entendez la tonalité, composez le numéro.

Prendre des appels

Appuyez sur  ou  ou une touche numérotée quelconque.

Terminer la conversation

Appuyez sur  ou insérer le mobile dans la station de base / recharge.

Fonction mains-libres



Appuyez en cours de conversation sur la touche . Pour désactiver cette fonction, appuyez de nouveau sur la touche.

Assistant audio

Cette fonction améliore la qualité sonore et augmente le volume dans le récepteur. Appuyez pendant une conversation sur la touche . Pour désactiver cette fonction, appuyez de nouveau sur la touche.

Égaliseur

Avec cette fonction, vous pouvez modifier la qualité sonore du récepteur et du haut-parleur.

1. Appuyez en cours de conversation sur la touche .
2. Appuyez  pour accéder au réglage.

3. Sélectionnez **Naturel**, **Aigü 1**, **Aigü 2** ou **Grave** et appuyez  pour sauvegarder le réglage.

Régler le volume

Appuyez en cours de conversation sur les touches volume latérales.

Eteindre le microphone

Vous pouvez éteindre le microphone de sorte que votre interlocuteur au téléphone ne vous entende pas.

Appuyez en cours de conversation sur . Pour allumer le microphone, appuyez sur  à nouveau.







Désactiver le signal sonore

Lors d'un appel entrant, vous pouvez désactiver le signal sonore sans que la connexion soit coupée. On pourra toujours prendre l'appel tant que le correspondant n'aura pas raccroché. Lors du prochain appel, le téléphone sonnera de manière normale.

Appuyez sur .

Recomposition

Votre téléphone sauvegarde les 10 derniers numéros composés dans une liste.





1. Appuyez en mode veille sur .
2. Sélectionnez avec  et  ou par plusieurs appuis sur  l'élément voulu.
3. Appuyez sur  ou  pour composer le numéro.

Journal des appels



Avis: Cette fonction n'est disponible que lorsque votre opérateur réseau a activé la fonctionnalité CLIP (affichage du numéro du correspondant chez l'interlocuteur). Pour de plus amples informations, contactez l'opérateur réseau.

Les numéros des appels entrants sont insérés dans le journal des appels. En cas de nouveaux éléments, apparaît un message sur l'écran.

Rappel depuis le journal des appels

1. Appuyez en mode veille sur .
2. Sélectionnez avec  et  l'élément voulu.
3. Appuyez sur  ou  pour composer le numéro.



Sauvegarder un numéro du journal des appels dans le répertoire

1. Ouvrez le journal des appels et sélectionnez un élément.
2. Appuyez sur .
3. Modifiez éventuellement le numéro et appuyez sur .
4. Saisissez un nom et appuyez sur .



Composition en chaîne

Utilisez cette fonction pour sélectionner, au cours d'une conversation, un numéro présent dans le répertoire, la recomposition ou le journal des appels.

Élément répertoire/journal appels





1. Appuyez, en cours de conversation, sur la touche menu .
2. Sélectionnez **Répertoire** ou **Journal appels** et appuyez sur .
3. Sélectionnez l'élément voulu et appuyez sur  pour composer le numéro.

Élément recomposition

1. Appuyez, en cours de conversation, sur .
2. Sélectionner avec les touches multidirectionnelles ou par plusieurs appuis sur  l'élément voulu et appuyer sur  pour composer le numéro.

Transfert interne de conversation externe

Vous pouvez passer une conversation externe d'un mobile à un autre enregistré sur la même station de base.

1. Appuyez en cours de conversation sur , sélectionnez **Transfert** et appuyez sur .
En cas d'un seul mobile enregistré, ce mobile sonne tout de suite. Si plusieurs mobiles sont enregistrés, sélectionnez l'appareil voulu et appuyez sur .
2. Pour prendre l'appel, appuyez sur  ou  ou une touche quelconque.

Appel mobile (appel collectif/ « Paging »)



Vous pouvez chercher un mobile disparu ou signaler à l'utilisateur d'un mobile que vous voudriez lui parler en déclenchant un signal sonore depuis la station de base.

Déclencher un appel collectif

Appuyez sur la touche d'appel sur la station de base ; tous les mobiles enregistrés sont appelés.



Arrêter l'appel collectif

A la station de base : appuyez encore une fois sur la touche d'appel.

A partir du mobile : appuyez sur  ou  ou une touche quelconque ou mettez le mobile dans la station de base / recharge.





Entrer en tiers dans une conversation

Vous pouvez entrer dans une conversation externe menée d'un autre appareil avec jusqu'à 5 mobiles.

1. Appuyez sur  ou  pour prendre part à la conversation.
2. Appuyez sur  ou mettez le mobile dans le chargeur pour quitter la conversation.

Conversation interne

Vous pouvez mener des conversations internes entre deux mobiles. Ces conversations sont gratuites.

1. Appuyez sur la touche menu , sélectionnez **Interphone** et appuyez sur .
Si les 2 appareils sont disponibles, l'autre sonne tout de suite. Si plusieurs mobiles sont enregistrés, choisissez l'appareil voulu et appuyez sur .
2. Pour prendre l'appel, appuyez sur  ou  ou une touche quelconque.

Répertoire

Le répertoire permet la sauvegarde de 100 éléments maximum utilisables pour tous les appareils. Vous trouvez un élément du répertoire en insérant la première lettre du nom sauvegardé avec les touches. Le cas échéant, sélectionnez l'élément voulu avec les touches multidirectionnelles.

Créer un élément du répertoire

1. Appuyez en mode veille sur la touche menu .
2. Sélectionnez **Répertoire** et appuyez sur .
3. Sélectionnez **Ajouter contact** et appuyez sur .
4. Insérez le numéro
- ou bien -
reprenez un numéro de la recomposition. Appuyez sur , choisissez l'élément voulu et appuyez sur .
5. Appuyez sur .
6. Insérez le nom et appuyez sur .



Utiliser les éléments du répertoire

Ouvrez le répertoire () et sélectionnez l'élément voulu.



Passer un appel

Appui sur  ou .

Modifier

Appuyez sur . Modifiez l'élément et appuyez sur .

Effacer





Appuyez sur . Confirmez la question de sécurité avec .

Réglages





Sonneries

1. Appuyez en mode veille sur la touche menu .
2. Sélectionnez **Sonneries** et appuyez sur .
3. Sélectionnez **Vol. Sonnerie** et appuyez sur . Insérez le volume désiré et appuyez sur .
- ou bien -
Sélectionnez **Tonal.sonnerie** et appuyez sur . Sélectionner une mélodie et appuyez sur .



Signaux sonores

1. Appuyez en mode veille sur la touche menu .
2. Sélectionnez **Sons** et appuyez sur .
 - **Tonal touches** : Réglez le volume désiré et appuyez sur .
 - **Pile faible** : Activer ou désactiver le signal sonore pour une batterie presque vide et appuyez sur .
 - **Hors portée** : Activer ou désactiver le signal sonore pour une distance critique de la station de base et appuyez sur .



Régler heure/date

1. Appuyez en mode veille sur la touche menu .
2. Sélectionnez **Rég.date/heure** et appuyez sur .
3. Insérez jour, mois et année et appuyez sur .
4. Insérez l'heure et les minutes et appuyez sur .

Régler le format de l'heure





1. Appuyez en mode veille sur la touche menu .
2. Sélectionnez **Format heure** et appuyez sur .
3. Sélectionnez **12 HEURES** ou **24 HEURES** et appuyez sur .

Régler le format date

1. Appuyez en mode veille sur la touche menu .
2. Sélectionnez **Format date** et appuyez sur .
3. Sélectionnez **JJ/MM/AA** ou **MM/DD/YY** et appuyez sur .





Régler la langue d'affichage

Ce réglage vous permet de déterminer la langue des affichages sur l'écran (menu).

1. Appuyez en mode veille sur la touche menu .
2. Sélectionnez **Réglages** et appuyez sur .
3. Sélectionnez **Langue LCD** et appuyez sur .
4. Sélectionnez la langue voulue et appuyez sur .
5. Confirmez la question de sécurité avec .





Supprimer l'affichage MWI

MWI signifie « Message Waiting Indication », cela indique la signalisation d'un nouveau message dans une boîte vocale éventuellement mise à disposition par votre opérateur réseau. En suivant les étapes décrites ci-dessous, vous pouvez supprimer la signalisation dans l'écran sans supprimer le message lui-même. Pour de plus amples informations, contactez votre opérateur réseau.

1. Appuyez en mode veille sur la touche menu .
2. Sélectionnez **Réglages** et appuyez sur .
3. Sélectionnez **Ann. B. vocale** et appuyez sur .
4. Confirmez la question de sécurité avec .





Renommer l'appareil

Vous pouvez modifier le nom du mobile.

1. Appuyez en mode veille sur la touche menu .
2. Sélectionnez **Réglages** et appuyez sur .
3. Sélectionnez **Renommer comb.** et appuyez sur .
4. Supprimez les noms existants avec  et insérez les nouveaux noms.
5. Appuyez sur .





Synchronisation CID

Si vous avez une synchronisation de la part de votre opérateur réseau, la date et l'heure sont automatiquement réglées pour des appels entrants. Vous pouvez activer ou désactiver la synchronisation. Pour de plus amples informations, contactez votre opérateur réseau.

1. Appuyez en mode veille sur la touche menu .
2. Sélectionnez **Réglages** et appuyez sur .
3. Sélectionnez **Sync heure aff** et appuyez sur .
4. Sélectionnez **En fonction** ou **Hors fonction** et appuyez sur .





Régler le mode de composition

Le mode de composition usuel pour des lignes analogues est DTMF (« Touch-Tone »). Pour certaines installations anciennes, il faut changer de mode de composition (« composition par impulsions »). Pour les informations relatives, voir le manuel de votre installation.

1. Appuyez en mode veille sur la touche menu  .
2. Sélectionnez **Réglages** et appuyez sur  .
3. Sélectionnez **Type compo.** et appuyez sur  .
4. Sélectionnez **Touch-Tone** ou **Impulsions** et appuyez sur  .

Réglage heure flash

Pour pouvoir utiliser les caractéristiques réseau, il faut un signal flash d'une durée définie. Pour les informations sur les caractéristiques disponibles et la durée nécessaire, contactez votre opérateur réseau.

1. Appuyez en mode veille sur la touche menu  .
2. Sélectionnez **Réglages** et appuyez sur  .
3. Sélectionnez **Heure flash** et appuyez sur  .
4. Sélectionnez **Court, Medium** ou **Long** et appuyez sur  .



Enregistrer un autre mobile

A partir de votre station de base, vous pouvez utiliser 5 mobiles. Les mobiles neufs (PowerTel 1701, disponible comme accessoire) doivent être enregistrés préalablement.

Enregistrer un PowerTel 1701 neuf :



1. Appuyez en mode veille sur la touche d'appel (station de base) pour env. 6 sec.
2. Insérer le nouveau mobile dans la station de base/le bloc d'alimentation. Peu après, le mobile est enregistré.

Rétablir l'état initial

1. Appuyez en mode veille sur la touche menu .
2. Sélectionnez **Réinitialiser** et appuyez sur .
3. Confirmez la question de sécurité avec .

Mode veille

Vous pouvez régler le « mode veille » pour une durée définie (1–12 heures). Pendant ce temps-la, tous les signaux sonores (sauf « Paging ») sont inactivés.

1. Appuyez en état de veille sur la **touche dièse**  et maintenez-la pressée pour env. 3 sec.
2. Insérez la durée voulue (1 – 12) et appuyez sur .

Pour désactiver le mode veille, appuyez sur la **touche dièse**  et maintenez-la pressée pour env. 3 sec.

Annexe

En cas de problèmes

En cas de problèmes techniques, veuillez s'il vous plaît contacter notre service d'assistance téléphonique. Le numéro de téléphone peut être trouvé sur notre site **www.amplicomms.com**. Pour les demandes de garantie, veuillez s'il vous plaît contacter votre revendeur. La durée de la garantie est de 2 ans à compter de la date d'achat.

Certains problèmes se règlent lorsque l'on éteint le téléphone. Débranchez le bloc d'alimentation de la station de base pour environ 20 minutes et enlevez le set accu du mobile. Lorsque vous aurez raccordé la station de base et inséré le set accu, le problème aura éventuellement déjà disparu.

Consignes de sécurité

Lisez très attentivement ce mode d'emploi et conservez-le soigneusement.

Utilisation conforme aux prescriptions

Ce téléphone est conçu pour être utilisé à l'intérieur d'un réseau téléphonique. Toute autre utilisation n'est pas conforme à l'usage. Les modifications effectuées par l'utilisateur ne sont pas autorisées. En aucun cas vous ne devez ouvrir l'appareil ou tenter de le réparer vous-même.

Emplacement du téléphone

Placez le téléphone comme suit :

- sur un support sec, plat et solide
- de sorte que le câble ne constitue pas un piège (trébuchement)
- à au moins un mètre d'autres appareils électriques
- bien protégé contre la fumée, la poussière, les vibrations, les agents chimiques, l'humidité, la chaleur et l'ensoleillement direct.

Ne pas oublier que le bloc d'alimentation doit être accessible à tout moment.

Alimentation en courant

Avis important : Utiliser impérativement le bloc d'alimentation fourni avec le PowerTel 1700.

Bloc d'alimentation économique

Les composants fournis remplissent les critères d'écoconception de l'UE pour des produits consommateurs d'énergie (directive 2005/32/CE). La consommation d'énergie est donc, en service et en standby, nettement inférieure à celle des modèles précédents.

Appareils médicaux

Ne pas utiliser le téléphone :

- près d'appareils pour la médecine d'urgence et la réanimation
- durant un orage

Si vous portez un stimulateur cardiaque, consultez impérativement votre médecin avant d'utiliser ce produit.

Batteries/piles

Ne jetez les batteries/piles en aucun cas dans le feu ou l'eau.

Compatibilité avec les appareils auditifs

Ce téléphone est compatible avec la plupart des appareils auditifs usuels. Nous ne pouvons toutefois pas garantir que ce téléphone puisse être utilisé avec n'importe quel appareil auditif.

Recyclage

Si vous ne voulez plus vous servir de votre appareil, veuillez l'apporter au centre de collecte de l'organisme d'élimination des déchets de votre commune (par ex. centre de recyclage). D'après la loi relative aux appareils électriques et électroniques, les propriétaires d'appareils usagés sont tenus d'apporter tous les appareils électriques et électroniques dans un collecteur séparé. L'icône ci-contre signifie que vous ne devez en aucun cas jeter votre appareil dans les ordures ménagères !



Mise en danger de l'homme et l'environnement causée par les piles et les batteries !

Ne jamais ouvrir, endommager, avaler les batteries et les piles ou ne jamais faire pénétrer leur contenu

dans l'environnement. Elles peuvent contenir des métaux lourds toxiques et nuisibles pour celui-ci. Selon la loi, vous êtes tenus d'éliminer les accumulateurs et les piles en toute sécurité dans le commerce distributeur de piles et auprès de centres de collecte compétents, qui mettent des bacs correspondants à votre disposition et de ne les jeter en aucun cas dans les ordures ménagères. Le recyclage des piles et batteries est gratuit.

Il est recommandé de ne rendre que les accumulateurs et batteries d'accumulateurs de toute sorte vidés de leur contenu. Prenez absolument des précautions contre les court-circuits, par ex. en isolant les pôles avec des bandes adhésives sous peine d'un risque d'incendie. Éliminez les matériaux d'emballage conformément au règlement local.



Données techniques

Standard	DECT
Alimentation (station de base)	Entrée : 100-240V 50/60Hz Sortie : 6 VDC 450 mA
Portée	A l'extérieur : env. 300m A l'intérieur : env. 50 m
Standby	Jusqu'à 100h
Durée conservation maxi	Jusqu'à 10h
Volume récepteur maxi	+26dB
Set batterie	2,4 V, 500 mAh, NiMH
Mode de composition	DTMF, par impulsion
Flash	Court (100 ms), moyen (270 ms), long (600 ms)

Température ambiante optimale 0°C à 45°C
Hygrométrie relative optimale 20% à 80%

Remarques d'entretien

- Nettoyez les surfaces du boîtier à l'aide d'un chiffon doux et non pelucheux.
- N'utilisez aucun produit nettoyant ou solution de nettoyage.

Garantie

Les appareils AMPLICOMMS sont fabriqués et testés selon les procédés de production les plus modernes. Les matériaux choisis et la haute technologie assurent un fonctionnement parfait et une longue durée de vie. La garantie n'est pas valable si l'exploitant du réseau téléphonique ou éventuellement une installation à postes supplémentaires intercalée est responsable du dysfonctionnement de l'appareil. La garantie ne s'applique pas à la pile rechargeable standard ou aux packs de piles rechargeables utilisés dans le produit. La durée de garantie est de 24 mois à partir de la date d'achat.

Pendant la période de garantie, tous les défauts dus à des erreurs de matériel et de fabrication sont réparés gratuitement. La garantie expire en cas d'interventions de l'acheteur ou d'un tiers. Les dommages engendrés par une manipulation ou une utilisation inadéquate, par un mauvais emplacement ou rangement, par un raccordement ou une installation inadéquate ainsi qu'en cas de force majeure ou d'autres influences extérieures ne sont pas inclus dans la prestation de garantie. En cas de réclamations, nous nous réservons le droit de réparer ou de remplacer les pièces défectueuses ou d'échanger l'appareil. Les

pièces ou appareils échangés deviennent notre propriété. Tout droit de prétention à des dédommagements est exclu, sauf si ce dommage est basé sur une préméditation ou une négligence grave du fabricant.

Si votre appareil comporte cependant un défaut pendant la période de garantie, veuillez vous adresser exclusivement au magasin dans lequel vous avez acheté votre appareil AMPLICOMMS en présentant votre bon d'achat. Tous les droits de garantie basés sur ces dispositions ne peuvent être revendiqués qu'auprès de votre revendeur. A l'échéance des deux ans après l'achat et le transfert de nos produits, les législations en matière de garantie ne sont plus applicables.

Déclaration de conformité



Cet appareil remplit les exigences de la directive européenne : 1999/5/CE Directive sur les installations de radio et de télécommunication et la reconnaissance réciproque de leur conformité. La conformité avec la directive mentionnée ci-dessus est confirmée sur l'appareil par le symbole CE. Pour obtenir la déclaration intégrale de conformité, veuillez la télécharger gratuitement sur notre site Internet www.amplicomms.com

Indice

Messa in funzione	62
Controllo del contenuto della confezione	62
Configurazione del sistema telefonico	63
Luogo di installazione	63
Collegamento della stazione base	63
Messa in funzione dell'unità mobile	65
Comandi	66
Unità mobile	66
Stazione base	69
Simboli sul display	70
Navigazione all'interno del menu	70
Apertura del menu principale	70
Struttura del menu	71
Prima messa in funzione	72
Esecuzione di chiamate	73
Accettazione e conclusione di chiamate e conversazioni ...	73
Vivavoce	73
Assistente audio	73
Equalizzatore	73
Impostazione del volume	74
Disattivazione microfono	74
Disattivazione della suoneria	74
Ripetizione della selezione	74
Registro chiamate	75
Selezione a catena	75
Inoltro all'interno di una chiamata esterna	76
Chiamata all'unità mobile (chiamata generale/ paging) ...	76
Inserirsi in una conversazione in corso	77
Chiamata interna	77

Rubrica	78
Creazione di un contatto nella rubrica.....	78
Utilizzo dei contatti in rubrica.....	78
Impostazioni	79
Suonerie.....	79
Toni sull'unità mobile	79
Impostazione ora/data	79
Impostazione del formato ora	80
Impostazione del formato della data.....	80
Impostazione della lingua del display.....	80
Eliminazione della notifica per MWI	80
Modifica del nome dell'apparecchio	81
Sincronizzazione temporale CID	81
Impostazione della modalità di selezione	81
Impostazione del tempo di flash	82
Collegare un'altra unità mobile	82
Modo silenzio	83
Allegato	84
In caso di problemi	84
Indicazioni di sicurezza	84
Utilizzo secondo le disposizioni	84
Luogo di montaggio	85
Alimentazione elettrica	85
Alimentatore a risparmio energetico.....	85
Apparecchi medicali	86
Accumulatori/batterie	86
Compatibilità con apparecchi acustici.....	86
Smaltimento	86
Dati tecnici	87
Indicazioni di manutenzione.....	88
Garanzia	88
Dichiarazione di conformità	89

Messa in funzione

Importante: prima della messa in funzione del telefono leggere assolutamente le informazioni di sicurezza a partire dalla pagina 84.

Controllo del contenuto della confezione

La confezione del PowerTel 1700 contiene:

- 1 stazione base
- 1 alimentatore per la stazione base
- 1 unità senza fili (unità mobile)
- 1 battery pack NiMH
- 1 coperchio per scomparto batterie
- 1 cavo di allacciamento telefonico

Importante: Utilizzare solo l'alimentatore, il cavo di allacciamento telefonico e le batterie forniti con il PowerTel 1700. In caso contrario, non si garantisce il perfetto funzionamento del telefono.

Configurazione del sistema telefonico

Luogo di installazione

Installare la stazione base nelle vicinanze di una presa elettrica e della presa telefonica, affinché la lunghezza del cavo di allacciamento sia sufficiente. Mantenere una distanza di circa 1 m da altre apparecchiature elettroniche per evitare un influsso reciproco. Il collegamento fra la stazione base e l'unità mobile avviene tramite segnali radio. La potenza del segnale dipende dall'ubicazione. La portata massima, in caso di collegamento in linea ottica libero, è pari a 300 m, ma all'interno di edifici diminuisce per via delle pareti e di ostacoli simili.

Collegamento della stazione base

1. Inserire la spina che si trova all'estremità del cavo nella presa all'uopo contrassegnata sul lato inferiore della stazione base e l'alimentatore nella presa elettrica.
2. Inserire l'estremità del cavo di allacciamento telefonico con la piccola spina nella presa all'uopo contrassegnata della stazione base e l'altra estremità nella presa telefonica.

Avvertenza: far passare il cavo di allacciamento nelle guide, affinché la stazione base possa essere posizionata in piano sulla base d'appoggio.

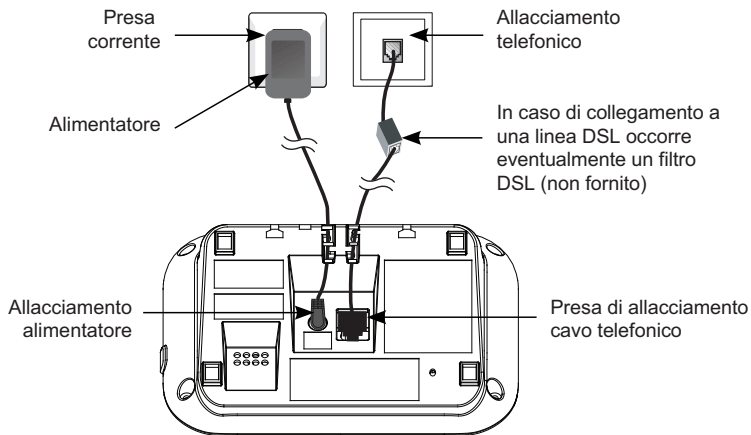

Importante: Utilizzare solo l'alimentatore, il cavo di allacciamento telefonico e le batterie forniti con il PowerTel 1700. In caso contrario, non si garantisce il perfetto funzionamento del telefono. Non bloccare l'accesso all'alimentatore con mobili o altri oggetti.

Messa in funzione dell'unità mobile

1. Aprire lo scomparto batterie e inserire accuratamente la spina del battery pack nella presa (il collegamento è a prova di errore).
2. Inserire il battery pack nello scomparto batterie con il contrassegno "This side up" verso l'alto e posare il cavo in modo tale che il coperchio possa essere aperto spingendo.
3. Spingere nuovamente il coperchio dello scomparto batterie, finché non scatta percettibilmente in posizione.

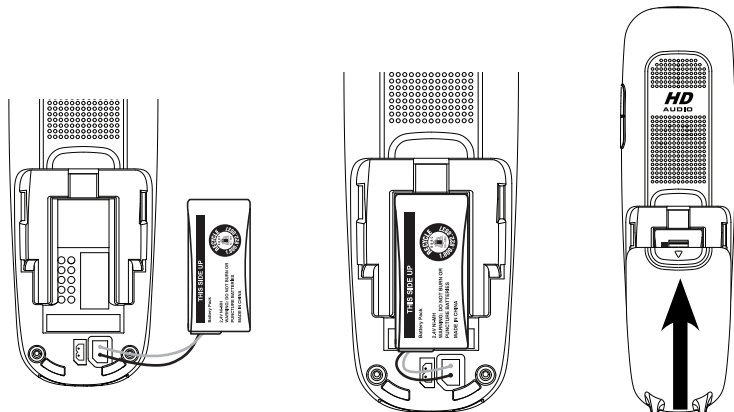

Affinché l'unità mobile si carichi completamente, deve essere lasciata per almeno 16 ore sulla stazione di carica (controllare l'alimentazione della stazione di carica).

Importante: utilizzare solo le batterie fornite. Anche in caso di una futura sostituzione, è possibile utilizzare solo questo tipo di batterie.

Comandi

Unità mobile

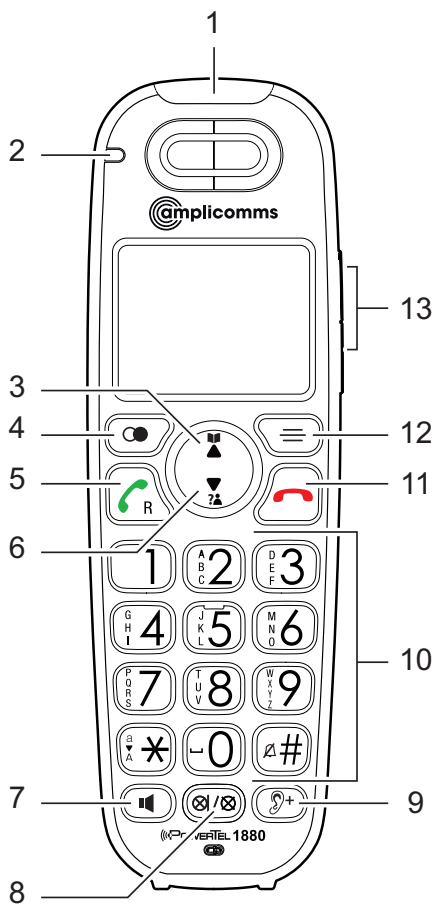

- 1 Visualizzazione chiamate**
 - Lampeggia in caso di chiamata in arrivo o di chiamata dalla stazione base.
- 2 Spia di carica**
 - Si illumina quando l'unità mobile è in carica.
- 3 Rubrica/freccia in su**
 - In standby: apertura rubrica telefonica.
 - Nel menu/in liste: scorrimento verso l'alto.
 - In caso di inserimento di nomi/cifre: spostamento del cursore a destra.
- 4 Ripetizione di selezione/pausa**
 - In standby: apertura della ripetizione di selezione/con pressione ripetuta scorrimento della lista.
 - Durante l'inserimento del numero telefonico: con una pressione lunga del tasto inserimento di una pausa di selezione
- 5 Tasto di chiamata/tasto D**
 - Chiamata o accettazione di chiamata.
 - Durante una conversazione: funzione flash per la fruizione di caratteristiche di rete.
- 6 Elenco chiamate/freccia in giù**
 - In standby: apertura lista chiamate.
 - Nel menu/in liste: scorrimento verso il basso.
 - In caso di inserimento di nomi/cifre: spostamento del cursore verso sinistra.
- 7 Tasto altoparlante**
 - In modalità vivavoce chiamata o accettazione di chiamata.
 - Durante una conversazione: attivazione/disattivazione altoparlante.
- 8 Tasto mute/cancella**
 - Durante una conversazione: disattivazione microfono
 - In caso di chiamata: disattivazione della suoneria (la conversazione può essere accettata a meno che il chiamante non abbia appeso).

- Cancellazione di singole voci nelle liste (registro delle chiamate/ripetizione di selezione/rubrica).

9 **Assistente audio**

- Durante una conversazione: miglioramento del suono e aumento del volume

10 **Tastiera di selezione**

- Inserimento di numeri o lettere.
- Accettazione chiamate in arrivo tramite un tasto qualsiasi.
- **Tasto asterisco** durante l'inserimento di nomi: commutazione fra lettere maiuscole e minuscole.
- **Tasto cancelletto** in standby: pressione lunga del tasto per l'attivazione della modalità di standby/disattivazione della modalità di standby attiva.

11 **Tasto di riaggancio/interruzione**

- Durante una conversazione: riaggancio.
- Nel menu: interruzione della selezione/ritorno al menu precedente / pressione lunga per tornare alla modalità di standby.
- In caso di chiamata: disattivazione della suoneria (la conversazione può essere accettata a meno che il chiamante non abbia appeso).
- In standby: una pressione lunga del tasto cancella l'indicazione delle chiamate perse.

12 **Menu / selezione**

- In standby: apertura menu.
- Nel menu: selezione o memorizzazione di una voce di menu.

13 **Tasti volume**

- In standby: impostazione del volume suoneria.
- Durante una conversazione/ascolto della segreteria telefonica: impostazione del volume.

Stazione base

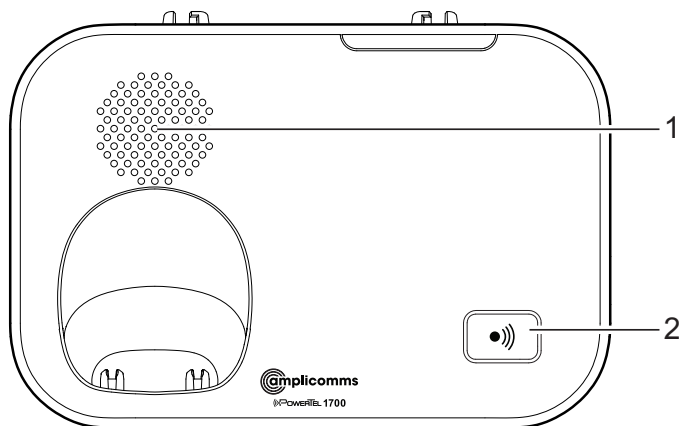

1 Altoparlante per tono di chiamata

- Per le telefonate in arrivo la stazione di base suona una melodia pre-definita a un volume pre-definito (non modificabile).

2 Tasto di chiamata

- In standby: premere per chiamare tutte le unità mobili collegate.

Simboli sul display

	Batteria scarica, ricaricare.
	Batteria carica.
	Capacità batteria circa 2/3.
	Capacità batteria circa 1/3.
	Vivavoce attivo.
	Suoneria disattivata.
	Nuovo messaggio sulla segreteria telefonica esterna (dipende dall'operatore di rete).

MUTE Microfono disattivato.

NEW Nuova voce nel registro delle chiamate.

Navigazione all'interno del menu

In questo capitolo viene descritto come richiamare tramite il menu le funzioni del telefono.

Apertura del menu principale

1. Premere
2. Selezionare con e la voce di menu desiderata e premere .
3. Premere per interrompere l'azione, per tornare alla voce di menu precedente o per abbandonare il menu.

4. Tenere premuto  , per tornare alla modalità di standby.



Avvertenza: Se non viene premuto alcun tasto nell'arco di 30 s, l'apparecchio torna automaticamente alla modalità di standby.

Struttura del menu





Intercom	
Rubrica tel.	Verifica Aggiungi cont.
Elenco chiamate	Verifica Canc. tutte ch.
Suonerie	Volume suoner. Tono suoneria
Toni	Tono tasti Batt.scarica Fuori port.
Data/ora	
Formato ora	
Formato data	
Impostazioni	Lingua display Canc.voicemail Rinomina UM sinc.ora ID ch Mod. selezione Tempo flash
Ripristinare	

Prima messa in funzione

Nelle impostazioni di fabbrica, la lingua del menu è impostata su **TEDESCO (DEUTSCH)**.

1. Sul display compare la scritta **DATUM EINST.**
2. Inserire la data (giorno/mese/anno) e premere .
3. Inserire l'ora (ore/minuti) e premere .



Impostazione della lingua



1. Premere .
2. Selezionare **Einstellungen** e premere .
3. Premere  per selezionare **Displaysprache**.
4. Selezionare una lingua e premere .
5. Premere  per confermare la propria scelta.

Esecuzione di chiamate

Accettazione e conclusione di chiamate e conversazioni

Chiamate

Inserire il numero telefonico e premere  oppure .
- oppure -

Premere  oppure . Quando si sente il tono di selezione, inserire il numero telefonico.

Accettare chiamate

Premere  oppure  o un tasto numerico qualsiasi.

Concludere una conversazione

Premere  oppure appoggiare l'unità mobile sulla stazione base/di carica.

Vivavoce



Premere durante una conversazione il tasto . Per disattivare la modalità vivavoce, premere nuovamente il tasto.

Assistente audio

La presente funzione migliora la riproduzione del suono e aumenta il volume nel ricevitore. Durante una conversazione, premere il tasto . Per disattivare la funzione, premere nuovamente il tasto.

Equalizzatore

Grazie a questa funzione, è possibile modificare la qualità del suono per ricevitore e altoparlante.

1. Premere durante una conversazione il tasto menu .
2. Premere , per richiamare l'impostazione.

3. Selezionare **Naturale**, **Alti 1**, **Alti 2** o **Bassi** e premere , per memorizzare l'impostazione.

Impostazione del volume

Premere durante una conversazione i tasti volume laterali.

Disattivazione microfono

È possibile disattivare il microfono in modo tale che il proprio interlocutore al telefono non ci possa sentire.

Premere durante una conversazione . Per attivare il microfono premere di nuovo .







Disattivazione della suoneria

All'arrivo di una chiamata, è possibile disattivare la suoneria senza per questo interrompere il collegamento. La conversazione potrà essere accettata a condizione che il chiamante non abbia riagganciato. Alla chiamata successiva, il telefono suonerà come di consueto.

Premere .

Ripetizione della selezione

Il telefono memorizza gli ultimi 10 numeri telefonici selezionati in una lista.





1. Premere in standby .
2. Selezionare con  e  oppure premendo ripetutamente il tasto  il contatto desiderato.
3. Premere  oppure , per selezionare il numero.

Registro chiamate



Avvertenza: la presente funzione è disponibile se il proprio operatore di rete ha attivato l'opzione di servizio CLIP (visualizzazione del numero del chiamante sull'apparecchio della persona chiamata). Per ulteriori informazioni rivolgersi al proprio operatore di rete.

I numeri delle chiamate entranti vengono inseriti nel registro delle chiamate. In caso di nuove voci, sul display apparirà un messaggio.

Richiamata dal registro delle chiamate

1. Premere in standby .
2. Selezionare con  e  il contatto desiderato.
3. Premere  oppure , per selezionare il numero.



Salvare un numero telefonico dal registro delle chiamate nella rubrica telefonica

1. Aprire il registro delle chiamate e selezionare una voce.
2. Premere .
3. Modificare il numero e premere .
4. Inserire un nome e premere .



Selezione a catena

Utilizzare questa funzione per selezionare, durante una conversazione, un numero telefonico presente nella rubrica, nella ripetizione di selezione o nel registro delle chiamate.

Contatto dalla rubrica/dal registro delle chiamate





1. Premere durante una conversazione il tasto menu .
2. Selezionare **Rubrica tel.** oppure **Elenco chiamate** e premere .
3. Selezionare la voce desiderata e premere  per selezionare il numero.

Contatto dalla ripetizione di selezione

1. Premere durante una conversazione .
2. Selezionare con il tasto freccia o tramite pressione ripetuta di  il contatto desiderato e premere  per selezionare il numero.

Inoltro all'interno di una chiamata esterna

È possibile inoltrare una chiamata esterna da un'unità mobile a un'altra unità mobile collegata alla stessa stazione base.

1. Premere durante una conversazione , selezionare **Trasferimento** e premere .
Qualora sia collegata un'unica unità mobile supplementare, la stessa suonerà immediatamente. In caso di più unità mobili collegate, selezionare l'apparecchio desiderato e premere .
2. Per accettare la chiamata, premere  oppure  o un tasto numerico qualsiasi.

Chiamata all'unità mobile (chiamata generale/ paging)

È possibile cercare un'unità mobile messa fuori posto o segnalare all'utente di un'unità mobile che gli si desidera parlare, facendo partire un segnale acustico dalla stazione base.

Avvio di una chiamata generale

Premendo il tasto di chiamata sulla stazione base, vengono chiamate tutte le unità mobili.

Arresto di una chiamata generale



Sulla stazione base: premere nuovamente il tasto di chiamata.

Sull'unità mobile: premere  oppure  o un tasto numerico qualsiasi, oppure appoggiare l'unità mobile sulla stazione base/di carica.

Inserirsi in una conversazione in corso

È possibile inserirsi, con un massimo di 5 unità mobili, in una conversazione esterna condotta da un altro apparecchio.

Dall'unità mobile



1. Premere  oppure  per inserirsi nella conversazione.
2. Premere  oppure appoggiare l'unità mobile sulla stazione di carica per abbandonare nuovamente la conversazione.

Chiamata interna

Fra due unità mobili è possibile eseguire chiamate interne. Tali chiamate sono gratuite.

1. Premere il tasto menu , selezionare **Intercom** e premere .







In caso siano disponibili solo 2 apparecchi, l'altro suonerà immediatamente. In caso di più unità mobili collegate, selezionare l'apparecchio desiderato e premere .

2. Per accettare la chiamata, premere  oppure  o un tasto numerico qualsiasi.

Rubrica

Nella rubrica possono essere memorizzate fino a 100 voci fruibili da tutti gli apparecchi. Per trovare un contatto in rubrica inserire la prima lettera del nome memorizzato con il tasto numerico. Selezionare eventualmente con i tasti freccia la voce desiderata.

Creazione di un contatto nella rubrica

1. In standby, premere il tasto menu .
2. Selezionare **Rubrica tel.** e premere .
3. Selezionare **Aggiungi cont.** e premere .
4. Inserire il numero di telefono
- oppure -
Recuperare un numero telefonico dalla ripetizione di selezione. Premere , selezionare la voce desiderata e premere .
5. Premere .
6. Inserire il nome e premere .

Utilizzo dei contatti in rubrica

Aprire la rubrica telefonica () e selezionare la voce desiderata.



Chiamata

Premere  oppure .

Modifica







Premere . Modificare la voce e premere .

Cancellazione





Premere . Confermare la domanda di sicurezza con .

Impostazioni





Suonerie

1. In standby, premere il tasto menu .
2. Selezionare **Suonerie** e premere .
3. Selezionare **Volume suoner.** e premere . Selezionare il volume desiderato e premere .
- oppure -
Selezionare **Tono suoneria** e premere . Selezionare una melodia e premere .



Toni sull'unità mobile

1. In standby, premere il tasto menu .
2. Selezionare **Toni** e premere .
 - **Tono tasti:** impostare il volume desiderato e premere .
 - **Batt scarica:** attivare o disattivare il segnale acustico per batteria quasi scarica e premere .
 - **Fuori port.:** attivare o disattivare il segnale acustico per allontanamento critico dalla stazione di base e premere .



Impostazione ora/data

1. In standby, premere il tasto menu .
2. Selezionare **Data/ora** e premere .
3. Inserire giorno, mese e anno e premere .
4. Inserire ora e minuti e premere .

Impostazione del formato ora





1. In standby, premere il tasto menu .
2. Selezionare **Formato ora** e premere .
3. Selezionare **12 ORE** o **24 ORE** e premere .

Impostazione del formato della data

1. In standby, premere il tasto menu .
2. Selezionare **Formato data** e premere .
3. Selezionare **MM/GG/AA** oppure **GG/MM/AA** e premere .



Impostazione della lingua del display



Con tale impostazione, si stabilisce in quale lingua debbano essere mostrate le informazioni sul display (menu).

1. In standby, premere il tasto menu .
2. Selezionare **Impostazioni** e premere .
3. Selezionare **Lingua display** e premere .
4. Selezionare la lingua desiderata e premere .
5. Confermare la domanda di sicurezza con .

Eliminazione della notifica per MWI





MWI sta per "Message Waiting Indication" e designa la notifica di un nuovo messaggio in una casella di posta vocale che può essere messa a disposizione dal proprio operatore di rete. Seguendo la procedura descritta qui di seguito sarà possibile cancellare la notifica sul display senza eliminare il messaggio stesso. Per ulteriori informazioni rivolgersi al proprio operatore di rete.

1. In standby, premere il tasto menu .
2. Selezionare **Impostazioni** e premere .

3. Selezionare **Canc.voicemail** e premere .
4. Confermare la domanda di sicurezza con .





Modifica del nome dell'apparecchio

È possibile modificare il nome dell'unità mobile.

1. In standby, premere il tasto menu .
2. Selezionare **Impostazioni** e premere .
3. Selezionare **Rinomina UM** e premere .
4. Eliminare il nome presente con  e inserire il nuovo nome.
5. Premere .





Sincronizzazione temporale CID

Qualora si riceva dal proprio operatore di rete una sincronizzazione temporale, data e ora verranno automaticamente impostate in caso di chiamate in arrivo. La sincronizzazione temporale può essere attivata o disattivata. Per ulteriori informazioni rivolgersi al proprio operatore di rete.

1. In standby, premere il tasto menu .
2. Selezionare **Impostazioni** e premere .
3. Selezionare **sinc.ora ID ch** e premere .
4. Selezionare **On** oppure **Off** e premere .





Impostazione della modalità di selezione

La modalità di selezione usuale su impianti analogici è la "selezione a toni". In caso di collegamento ad alcuni impianti telefonici di vecchia data, la modalità di selezione deve essere commutata su "selezione a impulsi". Informazioni in proposito sono reperibili nel manuale del proprio impianto telefonico.

1. In standby, premere il tasto menu .
2. Selezionare **Impostazioni** e premere .
3. Selezionare **Mod. selezione** e premere .
4. Selezionare **Selez. a toni** o **Impulsi** e premere .

Impostazione del tempo di flash

Per usufruire delle caratteristiche di rete è necessario un cosiddetto segnale flash di una determinata lunghezza. Per eventuali informazioni sulle caratteristiche di rete disponibili e sul tempo di flash necessario rivolgersi al proprio operatore di rete.

1. In standby, premere il tasto menu .
2. Selezionare **Impostazioni** e premere .
3. Selezionare **Tempo flash** e premere .
4. Selezionare **Breve, Medio** o **Lungo** e premere .



Collegare un'altra unità mobile

Alla propria stazione base possono essere collegate fino a 5 unità mobili. Le unità mobili appena acquistate (PowerTel 1701, disponibile come accessorio) devono essere collegate prima dell'uso.

Collegamento di un PowerTel 1701 nuovo di fabbrica:



1. In standby, premere il tasto di chiamata sulla stazione base per circa 6 s.
2. Appoggiare la nuova unità mobile sulla stazione base/di carica. Dopo un breve istante, l'unità mobile è collegata.

Ripristino delle condizioni di fabbrica

1. In standby, premere il tasto menu .
2. Selezionare **Ripristina** e premere .
3. Confermare la domanda di sicurezza con .

Modo silenzio

È possibile impostare la modalità di “silenzio” per un tempo determinato (1 -12 ore). Durante questo periodo tutti i toni (a eccezione del paging) sono bloccati.

1. In standby, premere il **tasto cancelletto**  e mantenerlo premuto per circa 3 s
2. Inserire la durata desiderata (1 - 12) e premere .

Per disattivare la modalità di standby, premere il **tasto cancelletto**  e mantenerlo premuto per circa 3 s.

Allegato

In caso di problemi

In caso di problemi tecnici è possibile rivolgersi alla nostra linea di assistenza diretta. Il numero telefonico è reperibile sul nostro sito Web **www.amplicomms.com**

In caso di diritti alla garanzia rivolgersi al proprio rivenditore specializzato. La garanzia è pari a 2 anni dalla data di acquisto.

Alcuni problemi si risolvono semplicemente spegnendo il telefono. Staccare l'alimentatore della stazione base per circa 20 minuti dalla rete ed estrarre il battery pack dall'unità mobile. Quando poi si ricollegherà la stazione base e si reinserirà il battery pack, il problema si sarà probabilmente risolto.

Indicazioni di sicurezza

Leggere attentamente le istruzioni per l'uso e conservarle con cura.

Utilizzo secondo le disposizioni

Il presente telefono è adatto per telefonare nell'ambito di una rete telefonica analogica. Qualsiasi altro utilizzo non è conforme alle disposizioni. Non sono consentite modifiche o trasformazioni arbitrarie. Non aprire in alcun caso l'apparecchio da sé e non eseguire personalmente alcun tentativo di riparazione.

Luogo di montaggio

Installare il telefono come di seguito indicato:

- Su una superficie asciutta, piatta e solida
- In modo tale che il cavo di rete non faccia inciampare
- Ad almeno un metro di distanza da altri apparecchi elettrici
- Ben protetto da fumo, polvere, vibrazioni, agenti chimici, umidità, calore eccessivo e irraggiamento solare diretto.

Accertarsi che l'alimentatore sia sempre accessibile.

Alimentazione elettrica

Importante: utilizzare solo gli alimentatori forniti con il PowerTel 1700.

Alimentatore a risparmio energetico

Gli alimentatori inclusi nella confezione soddisfano i requisiti di eco-design dell'Unione europea per prodotti che consumano energia (direttiva 2005/32/CE). Il consumo di energia è, quindi, sia durante il funzionamento che in standby, nettamente inferiore rispetto a quello degli alimentatori di modelli meno recenti.

Apparecchi medicali

Non utilizzare il telefono:

- in prossimità di apparecchi d'emergenza o per cure mediche intensive
- durante un temporale

Se si porta un pacemaker è assolutamente necessario chiedere consiglio al proprio medico prima di utilizzare questo prodotto.

Accumulatori/batterie

Non gettare in alcun caso accumulatori/batterie nel fuoco o in acqua.

Compatibilità con apparecchi acustici

Il presente telefono è compatibile con la maggior parte di apparecchi acustici in commercio. Tuttavia, non possiamo garantire che il telefono sia pienamente utilizzabile con qualsiasi apparecchio acustico.

Smaltimento

Procedere allo smaltimento dell'apparecchio esausto consegnandolo presso uno dei punti di raccolta istituiti dalla propria società di smaltimento rifiuti comunale (ad es. centro di riciclo materiali). Secondo quanto previsto dalla legge sugli apparecchi elettrici ed elettronici, i proprietari di apparecchi esausti sono per legge tenuti alla consegna di tutti gli apparecchi elettrici ed elettronici presso un centro di raccolta rifiuti differenziata. Il simbolo indica che non è assolutamente consentito smaltire l'apparecchio assieme ai normali rifiuti domestici!



Accumulatori e batterie possono provocare danni alla salute e all'ambiente!

Non aprire, danneggiare, ingerire o disperdere nell'ambiente accumulatori e batterie. Questi possono contenere metalli pesanti nocivi e dannosi per l'ambiente. Vige l'obbligo legale di smaltire in modo sicuro accumulatori e batterie presso il punto vendita o in punti di raccolta a ciò preposti che mettono a disposizione i relativi contenitori e di non gettarli in alcun caso nei rifiuti domestici. Lo smaltimento è gratuito.

Accumulatori al litio e battery pack di qualsiasi tipo devono essere depositati solo una volta scarichi. Adottare in ogni caso delle precauzioni contro i cortocircuiti, p.es. isolando i poli con del nastro adesivo, poiché vi è altrimenti il rischio di incendio. Smaltire confezioni ed imballaggi in base a quanto indicato dalle norme in vigore a livello locale.



Dati tecnici

Standard	DECT
Alimentazione (stazione base)	Entrata: 100-240V 50/60Hz Uscita: 6 VDC 450 mA
Portata	All'aperto: circa 300 m All'interno: circa 50 m
Standby	Fino a 100 ore
Durata massima conversazione	Fino a 10 ore
Volume massimo ricevitore	+26dB
Battery pack	2,4 V, 500 mAh, NiMH
Modalità di selezione	A toni (DTMF), a impulsi
Tempo di flash	Breve (100 ms), medio (270 ms),lungo (600 ms)

Temper. ambiente ottimale da 0 °C a 45 °C
Umidità relativa dell'aria ottimale dal 20 % all'80 %

Indicazioni di manutenzione

- Pulire le superfici dell'involucro con un panno morbido e che non lasci fibre.
- Non utilizzare detergenti o solventi.

Garanzia

Gli apparecchi AMPLICOMMS vengono prodotti e testati secondo i processi produttivi più moderni. I materiali ricercati e le tecnologie altamente sviluppate garantiscono un funzionamento perfetto e una lunga durata del prodotto.

Non sussiste un caso di garanzia qualora la causa di un malfunzionamento dell'apparecchio risieda nell'operatore della rete telefonica o in un centralino telefonico automatico eventualmente intermedio. Sono esclusi dalla garanzia batterie, accumulatori o battery pack contenuti nei prodotti. Il periodo di garanzia è pari a 24 mesi, a far data dal giorno dell'acquisto.

Entro il periodo di garanzia tutti i vizi riconducibili a difetti del materiale o della fabbricazione vengono rimossi gratuitamente. Il diritto alla garanzia decade in caso di interventi dell'acquirente o di terzi. I danni derivanti da un trattamento o utilizzo non idoneo, dall'usura naturale, da un'errata installazione o conservazione, da un collegamento o installazione non idonei, nonché da forza maggiore o altri influssi esterni sono esclusi dalla prestazione di garanzia.

In caso di reclami, ci riserviamo di riparare o sostituire i pezzi difettosi o di sostituire l'apparecchio. I pezzi o gli apparecchi

sostituiti diventano di nostra proprietà. Si escludono i diritti al risarcimento dei danni non riconducibili a dolo o colpa grave del produttore.

Dichiarazione di conformità



Il presente apparecchio soddisfa i requisiti della direttiva UE: direttiva 1999/5/CE riguardante le apparecchiature radio e le apparecchiature terminali di telecomunicazione e il reciproco riconoscimento della loro conformità.

La conformità con la succitata direttiva è garantita dal simbolo CE presente sull'apparecchio.

È possibile scaricare gratuitamente la dichiarazione completa di conformità dal nostro sito Web www.amplicomms.com



4 250711 994372



Audioline GmbH, D-41460 Neuss
10/2016 – Ausgabe 1.0

